

ALUGARD®

Dachfenster Komfortrollos Montage – Bedienung – Pflege

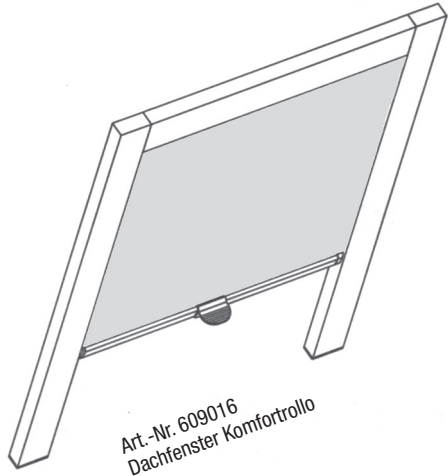

Verehrte Kundin, verehrter Kunde,

dieses maßgerechte Rollo wurde speziell auf Ihre Wünsche hin gefertigt. Hochwertige Materialien und ein formvollendetes Design gewährleisten eine lange Lebensdauer und bieten somit viel Freude an dem erworbenen Produkt. Um Ihnen die Arbeit bei der Montage und Bedienung etwas zu erleichtern, haben wir diese Benutzerhinweise beigelegt. Bitte halten Sie sich an die Empfehlungen, da für Mängel, die durch unsachgemäße Montage entstanden sind, keine Haftung übernommen werden kann.

Viel Freude an Ihrer GARDINIA-Anlage
wünscht Ihnen Ihr Team von

Kirsch™

Rollo montieren

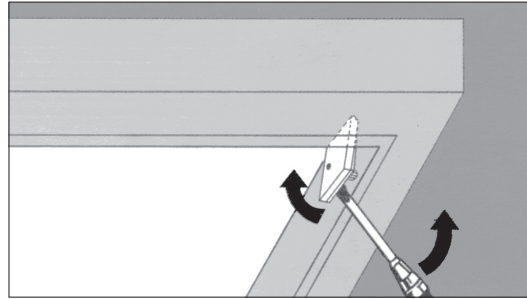

Werkseitig vormontierte Rolloträger vom Fensterrahmen entfernen.

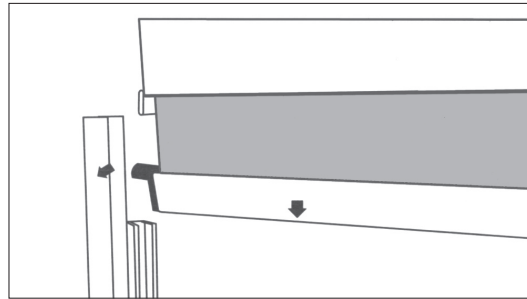

Griffleiste in Seitenführungen einschieben.

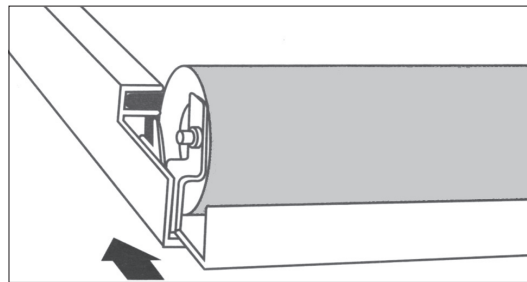

Rollo mit Blende nachschieben

Rollo montieren

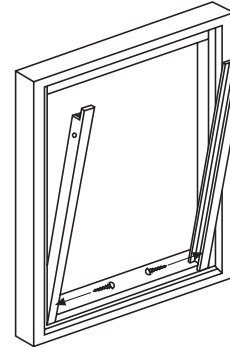

1

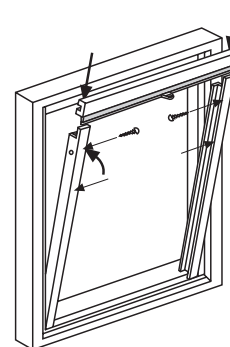

2

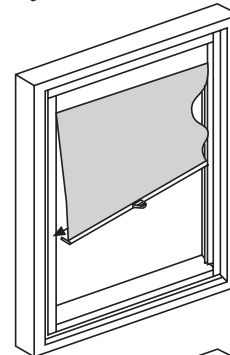

3

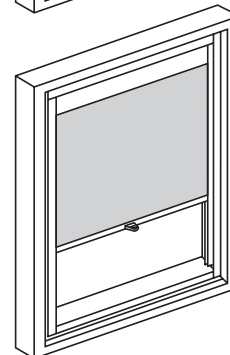

4

Montagematerial

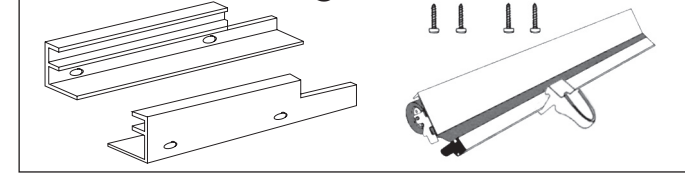

- Seitenführungen (2x)
- Rollo
- Montageschrauben

Rollo montieren

1. Die Seitenführungsschienen mit der ausgeklinkten Anschraubfläche nach oben in den Fensterrahmen einsetzen. Die Schienen müssen vorne mit dem Rahmen fluchten. In jede Seitenführungsschiene in der Mitte des untersten Loches eine Schraube montieren, **aber nicht festschrauben**. Die Seitenführungsschienen leicht nach vorne aus dem Rahmen kippen.
2. Die Blende mit dem fest montierten Rollo von oben in die Seitenführungsschienen einsetzen. Die Seitenführungsschienen fest an den Rahmen drücken. Die Seitenführungsschienen mittels der mitgelieferten Montageschrauben an den vorgesehenen Bohrungen befestigen.
3. Die Unterleiste schräg stellen und die Zapfen der Endkappe in die hintere Führung der Seitenführungsschienen bringen.
4. Prüfen Sie anschließend, ob die Anlage gerade und winkelrecht montiert wurde, da sonst die problemfreie Bedienung Ihres Rollos beeinträchtigt werden könnte.

Bedienung

Durch leichtes Kippen des Griffes nach unten löst sich die Verriegelung, und das Rollo kann stufenlos auf und ab bewegt werden.

Wird der Griff losgelassen, bleibt das Rollo automatisch in einer festen Position.

KOMFORT DACHFENSTER-Rollo kann auch mit Bedienungsstab betätigt werden.

Pflege

Leichte Verschmutzungen des Rollostoffes mit einem feuchten Tuch abwischen. Den Stoff anschließend vorsichtig trockenreiben. Staub abbürsten.